

# Hoja de datos del producto ZB5AD5

## Características



### Principal

Gama de producto	Harmony XALF Harmony XB5
Tipo de producto o componente	Cabeza para selector
Nombre corto del dispositivo	ZB5
Material del bisel	Dark grey plastic
Diámetro de montaje	22 mm
Tipo de cabeza	Estándar
Se vende en cantidades indivisibles	1
Forma de la cabeza de señalización	Circular
Tipo de operador	Al centro Retorno por muelle
Perfil del operador	Negro maneta estándar
Información de posición del operador	3 posiciones de +/- 45°

### Complementario

Anchura global cad	29 mm
Altura global cad	29 mm
Profundidad global cad	46 mm
Peso del producto	0,017 kg
Durabilidad mecánica	1000000 ciclos
Nombre de la caja	XALD 1 ... 5 taladros XALK 2 ... 5 recortes
Código de composición eléctrica	C3 para <6 contactos uso Individual bloques en montaje frontal C4 para <6 contactos uso Individual y doble bloques en montaje frontal C5 para <5 contactos uso Individual bloques en montaje frontal C6 para <5 contactos uso Individual y doble bloques en montaje frontal C7 para <4 contactos uso Individual bloques en montaje frontal C8 para <4 contactos uso Individual y doble bloques en montaje frontal C11 para <3 contactos uso Individual bloques en montaje frontal SF1 para <3 contactos uso Individual bloques en montaje frontal SR1 para <3 contactos uso Individual bloques en Montaje posterior
Presentación del dispositivo	Elemento básico

### Entorno

Tratamiento de protección	TH
Temperatura ambiente de almacenamiento	-40...70 °C
Temperatura ambiente de funcionamiento	-40...70 °C
Categoría de sobretensión	Clase II acorde a IEC 60536
Grado de protección IP	IP67 acorde a IEC 60529 IP69 acorde a IEC 60529 IP69K
Grado de protección nema	NEMA 13 NEMA 4X
Resistencia a lavados de alta presión	7000000 Pa en 55 °C, distancia: 0,1 m
Grado de protección IK	IK06 acorde a IEC 50102

Normas	UL 508 EN/IEC 60947-5-1 EN/IEC 60947-1 CSA C22.2 No 14 EN/IEC 60947-5-4 JIS C8201-5-1 JIS C8201-1
Certificaciones de producto	Registrado por UL RINA GL LROS (Lloyds Register of Shipping) DNV BV CSA
Resistencia a las vibraciones	5 gn (f = 2...500 Hz) acorde a IEC 60068-2-6
Resistencia a los choques	30 gn (duración 18 ms) para aceleración de media onda sinusoidal acorde a IEC 60068-2-27 50 gn (duración 11 ms) para aceleración de media onda sinusoidal acorde a IEC 60068-2-27

## Sostenibilidad de la oferta

Estado de oferta sostenible	Producto Green Premium
Reglamento REACh	<a href="#">Declaración De REACh</a>
Conforme con REACh sin SVHC	Sí
Directiva RoHS UE	Cumplimiento proactivo (producto fuera del alcance de la normativa RoHS UE) <a href="#">Declaración RoHS UE</a>
Sin metales pesados tóxicos	Sí
Sin mercurio	Sí
Información sobre exenciones de RoHS	<a href="#">Sí</a>
Normativa de RoHS China	<a href="#">Declaración RoHS China</a>
Comunicación ambiental	<a href="#">Perfil Ambiental Del Producto</a>
Perfil de circularidad	<a href="#">Información De Fin De Vida Útil</a>

## Garantía contractual

Periodo de garantía	18 months
---------------------	-----------

# Hoja de datos del producto ZB5AD5

## Esquemas de dimensiones

### Dimensiones

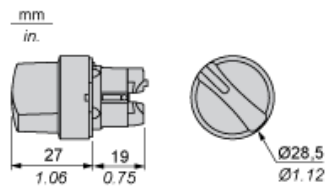

# Hoja de datos del producto ZB5AD5

## Montaje y aislamiento

Recorte de panel para pulsadores, conmutadores y luces de pilotos (orificios terminados, listos para la instalación)

Conexión mediante terminales con tornillo de presión, conectores enchufables o en placa de circuito impreso

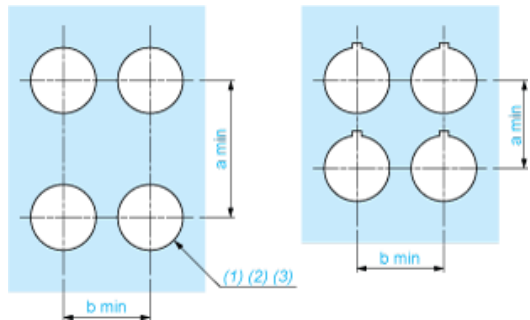

- (1) Diámetro en soporte o panel terminado
- (2) Para selectores y botones de parada de emergencia, se recomienda utilizar una placa antirrotación tipo ZB5AZ902.
- (3)  $\varnothing 22,5$  mm recomendado ( $\varnothing 22,3 \text{ }_0^{+0,4}$ ) /  $\varnothing 0,89$  in. recomendado ( $\varnothing 0,88 \text{ in. }_0^{+0,016}$ )

Conexiones	a en mm	a en pulgadas	b en mm	b en pulgadas
Mediante terminales con tornillo de presión o conector enchufable	40	1.57	30	1.18
Mediante conectores Faston	45	1.77	32	1.26
En placa de circuito impreso	30	1.18	30	1.18

### Detalle de la muesca

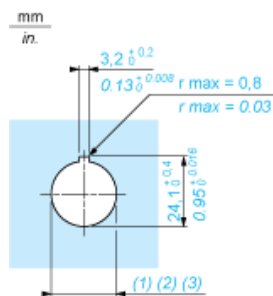

- (1) Diámetro en soporte o panel terminado
- (2) Para selectores y botones de parada de emergencia, se recomienda utilizar una placa antirrotación tipo ZB5AZ902.
- (3)  $\varnothing 22,5$  mm recomendado ( $\varnothing 22,3 \text{ }_0^{+0,4}$ ) /  $\varnothing 0,89$  in. recomendado ( $\varnothing 0,88 \text{ in. }_0^{+0,016}$ )

Pulsadores, conmutadores y pilotos para conexión de placa de circuito impreso

### Troquelados del panel (vistos desde el lado del instalador)



- A: 30 mm mín. (1.18 in mín.)
- B: 40 mm mín. (1.57 in mín.)

### Troquelados de la placa de circuito impreso (vistos desde el lado del bloque eléctrico)

Dimensiones en mm



- A: 30 mm mín.
- B: 40 mm mín.

Dimensiones en pulgadas

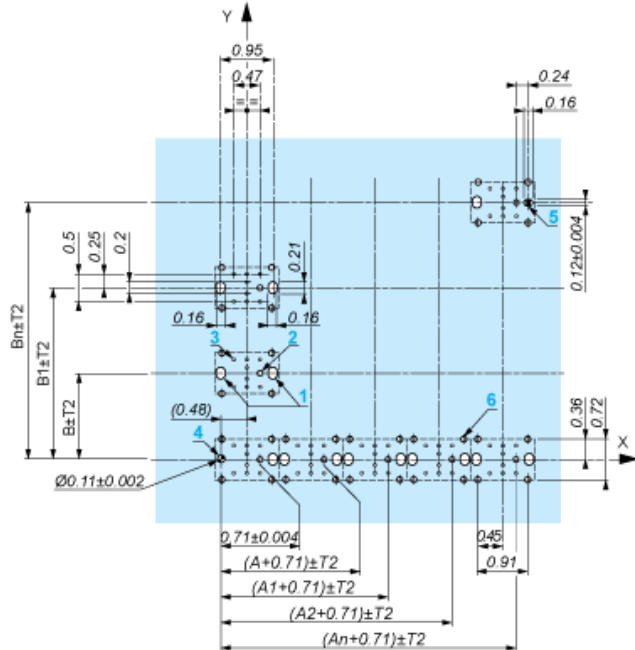

- A: 1.18 in mín.
- B: 1.57 in mín.

### Tolerancias generales del panel y de la placa de circuito impreso

La tolerancia acumulada no puede ser superior a 0,3 mm (0.012 in):  $T1 + T2 = 0,3$  mm máx.

### Precauciones para la instalación

- Grosor mínimo de la placa del circuito: 1,6 mm (0.06 in)
- Diámetro de troquelado: 22,4 mm  $\pm$  0,1 (0.88 in  $\pm$  0.004)
- Orientación del cuerpo/anillo de fijación ZB5AZ009:  $\pm 2^\circ 30'$  (sin incluir los troquelados marcados con a y b).
- Par de apriete de los tornillos ZBZ006: 0,6 N.m (5.3 lbf.in) máx.
- Dejar espacio para un anillo de fijación/pilar ZB5AZ079 y los tornillos de fijación:
  - cada 90 mm (3.54 in) horizontalmente (X), y 120 mm (4.72 in) verticalmente (Y).
  - con cada cabeza de conmutador de selección (ZB5AD•, ZB5AJ•, ZB5AG•).

Los centros de taladros marcados con a y b están diagonalmente opuestos y deben alinearse con los centros marcados con 4 y 5.

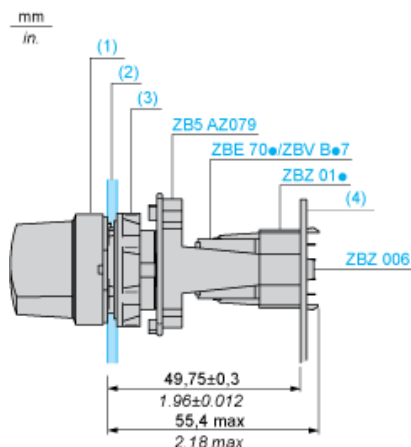

- (1) Cabeza ZB5AD•
- (2) Panel
- (2) Tuerca
- (4) Placa de circuito impreso

### Montaje del adaptador (socket) ZBZ01•

- 1 2 orificios alargados para tornillos ZBZ006
- 2 1 orificio de  $\varnothing 2,4 \text{ mm} \pm 0,05$  ( $0.09 \text{ in} \pm 0.002$ ) para centrar el adaptador ZBZ01•
- 3 8 orificios de  $\varnothing 1,2 \text{ mm}$  ( $0.05 \text{ in}$ )
- 4 1 orificio de  $\varnothing 2,9 \text{ mm} \pm 0,05$  ( $0.11 \text{ in} \pm 0.002$ ) para alinear la placa de circuito impreso (con troquelado marcado con a)
- 5 1 orificio alargado para alinear la placa de circuito impreso (con troquelado marcado con b)
- 6 4 orificios  $\varnothing 2,4 \text{ mm}$  ( $0.09 \text{ in}$ ) para encliquetar el adaptador ZBZ01•

Las dimensiones An + 18,1 corresponden a los orificios de  $\varnothing 2,4 \text{ mm} \pm 0,05$  ( $0.09 \text{ in} \pm 0.002$ ) para centrar el adaptador ZBZ01•.

# Hoja de datos del producto ZB5AD5

## Descripción técnica

---

### Composición eléctrica correspondiente al código C3

---

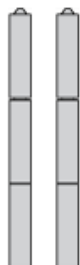

### Composición eléctrica correspondiente al código C4

---



### Composición eléctrica correspondiente al código C5

---

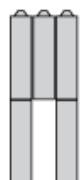

### Composición eléctrica correspondiente al código C6

---



### Composición eléctrica correspondiente al código C7

---

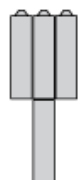



## Composición eléctrica correspondiente al código C8

---



## Composición eléctrica correspondiente a los códigos C9, C11, SF1 y SR1

---



## Composición eléctrica correspondiente al código C15

---

1 N/A

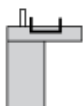

1 N/C

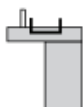

1 N/A + N/C o 1 N/A + N/A o 1 N/C + N/C

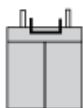

## Leyenda

---

Contacto único



Contacto doble



Bloque luminoso



Ubicación posible



## Secuencia de contactos instalados en el cuerpo de selector de 3 posiciones

### Posición 315°



Pulsación	Posición	Parte superior			
Parte inferior			▲		
Posición		Izquierda	Centro	Derecha	
Estado		1	1	0	
Contactos	N/A		cerrado	cerrado	abierto
N/C		abierto	abierto	cerrado	

### Posición 0°



Pulsación	Posición	Parte superior			
Parte inferior	▲	▲	▲		
Posición		Izquierda	Centro	Derecha	
Estado		0	0	0	
Contactos	N/A		abierto	abierto	abierto
N/C		cerrado	cerrado	cerrado	

### Posición 45°



Pulsación	Posición	Parte superior			
Parte inferior	▲				
Posición		Izquierda	Centro	Derecha	
Estado		0	1	1	
Contactos	N/A		abierto	cerrado	cerrado
N/C		cerrado	abierto	abierto	